

- FR - Notices d'utilisation..... **p. 2**
- EN - User guide..... **p. 4**
- DE - Bedienungsanleitung..... **p. 6**
- ES - Instrucciones de empleo..... **p. 8**
- IT - Manuale di istruzioni..... **p. 10**

VMax XV

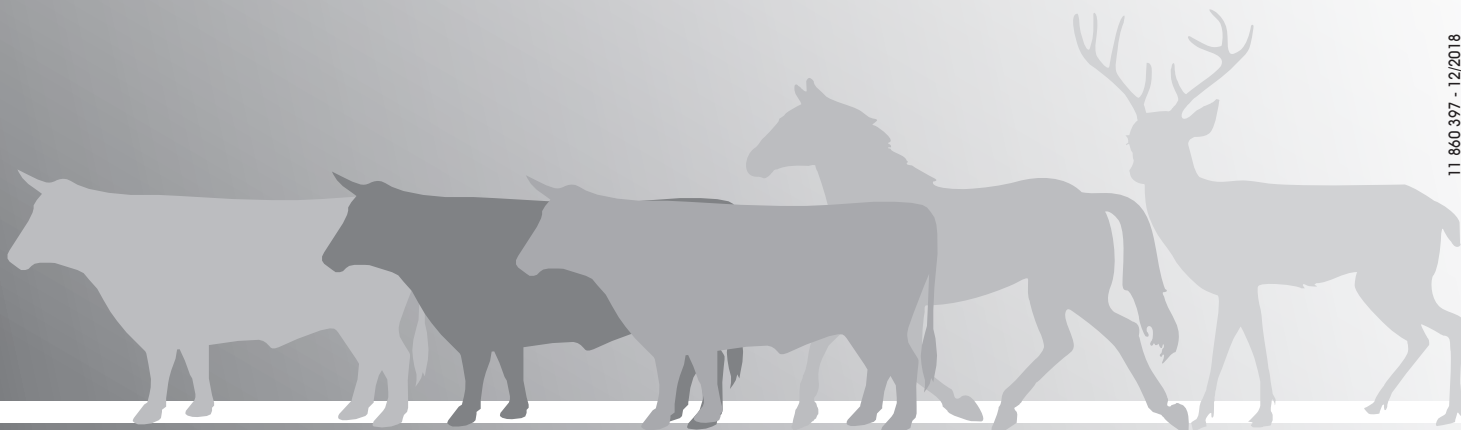

Electrificateurs - Energizers - Weidezaungeräte - Electrificadores - Elettrificatori - Electrificateurs - Energizers - Weidezaungeräte - Electrificadores - Elettrificatori



NOTICE D'UTILISATION

Vous venez d'acheter un électrificateur de clôture TRES GROSSE PUISSANCE fonctionnant sur le secteur 230 Volt. Nous vous remercions pour votre confiance.

Cet électrificateur, d'une conception nouvelle, permet une performance de garde inégalée lorsque la végétation a envahi complètement la clôture. C'est l'appareil favori des éleveurs de moutons dont les clôtures, très basses, sont systématiquement envahies par l'herbe. Il sera également utilisé pour les bovins, sangliers, animaux difficiles à garder, à cause de leur toison, de leur cuir ou de leur tempérament.

Cet électrificateur respecte les Normes Internationales de Sécurité et est homologué par le Ministère de l'Agriculture.

	Alimentation	Energie (J) sous 500 ohm	Tension crête (V)	Puissance consommée (W)	Impulsions / minute
VMax XV	230 V - 50 Hz	4,8	13 000	9,7	43

VMax XV Dimensions : 20 x 12,5 x 25,5 cm - Poids : 3 kg

CONSEILS :

	Animaux	longueur clôture (en km) avec végétation :		
		faible	moyenne	forte
VMax XV	difficiles / cuir épais / rebelles / sauvages	75	25	10

INSTALLATION :

Fil : pour des performances optimales, la conductivité du fil doit être très bonne. On s'appliquera à réaliser des raccordements avec de très bons contacts.

Prise de terre : pour obtenir le meilleur de cet électrificateur, la prise de terre doit être soignée. Evitez les déceptions en appliquant avec extrême minutie les instructions de mise à la terre développées dans le zoom du chapitre mise en service ci-après.

MISE EN SERVICE :

 Connecter la borne de sortie haute tension de l'électrificateur à la clôture.

 Connecter la borne de sortie "terre" de l'électrificateur à la prise de terre de la clôture.

- Ces liaisons (aussi bien terre que haute tension) doivent se faire à l'aide de fil isolé 20 000 V, de type FISOL, FISOL GALVA ou FISALU. Autrement l'efficacité de la clôture pourrait être fortement altérée.

- La prise de terre de la clôture doit être distante d'au moins 10 m de la prise de terre EDF du bâtiment.

- Vérifier que tous les raccordements effectués assurent de bons contacts électriques. Les nœuds ou autres épissures peuvent être source de mauvais contact et donc provoquer une dégradation des conducteurs et une perte d'efficacité.

- Brancher la prise de courant sur le secteur : le voyant lumineux, témoin de bon fonctionnement, doit s'allumer au rythme des impulsions (environ toutes les 1,5 s).

- Si vous avez été obligé de mélanger des métaux différents au niveau d'un nœud ou d'un raccordement, protéger ponctuellement de l'oxydation cet éventuel futur point faible de votre installation à l'aide de graisse mécanique.

ZOOM sur l'installation de la prise de terre de l'électrificateur :

Une mise à la terre insuffisante est souvent la cause d'un mauvais fonctionnement d'un électrificateur. La prise de terre de l'électrificateur doit être installée à une distance supérieure à 10 m de la prise de terre du bâtiment, ou des câbles de téléphone ou de tout autre réseau.

Pour qu'une prise de terre soit réellement efficace, il est important qu'elle soit située dans un sol humide. Aussi, choisissez une cuvette plutôt qu'un talus dans le périmètre de votre installation. De même, préférez une zone où la terre est fertile et/ou argileuse car elle sera plus minéralisée et conduira mieux l'électricité qu'une zone sablonneuse ou rocailleuse.

Ne pas hésiter à avoir recours à un tractopelle pour réaliser les trous nécessaires à la pose des piquets prise de terre. Les piquets de terre nécessaires à ce type de prise de terre seront préférablement en acier galvanisé, d'une longueur souhaitable de 2 mètres et espacés d'au moins 4 mètres les uns des autres (à relier entre eux avec un câble acier galvanisé de gros diamètre type SECURGAL). Dans les sols les plus adaptés, le nombre minimum de piquets de prise de terre sera de 5 pour cet électrificateur, mais il pourra monter au-delà de la dizaine dans des sols difficiles ! La qualité de la prise de terre sera encore améliorée si vous avez la possibilité d'utiliser des piquets de terre d'une longueur de 3 mètres pour aller chercher une terre dite "profonde", plus conductrice.

Astuce : après forage destiné à la pose de vos prises de terre de base, remplissez le trou d'un mélange spécial à la bentonite Lacmé.

De cette manière, l'humidité du sol sera stockée autour du piquet de terre pour améliorer nettement ses performances.

Exemples de 2 types d'installations suivant la nature du sol :

- Cas d'un sol humide ou bon conducteur : relier la borne de terre de votre électrificateur à vos piquets de prise de terre de base et brancher la borne de sortie électrique à vos fils de clôture dits également "fils chauds" (voir schéma 1 ci-dessous).

Schéma 1

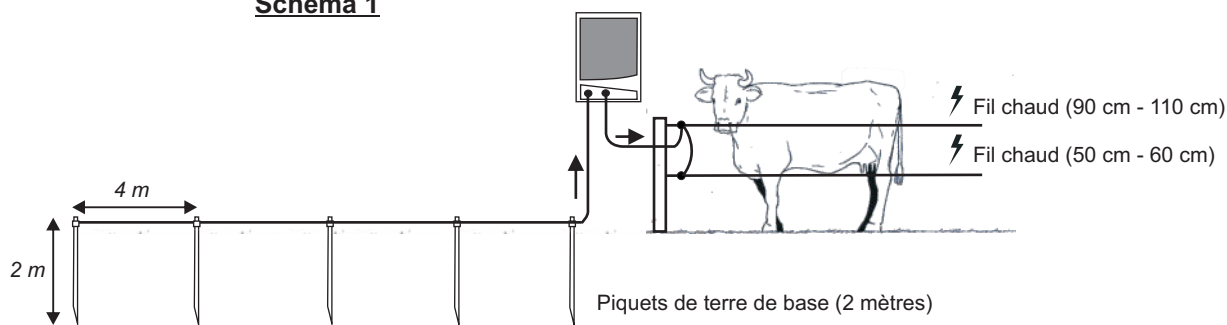

- Cas d'un sol sec ou faiblement conducteur avec animaux de grande taille : relier la borne de terre de votre électrificateur à vos piquets de terre de base et au fil le plus bas de votre installation « trois fils » et relier la borne HAUTE TENSION à vos fils de clôture dits également "fils chauds". Le fil « neutre » sera avantageusement relié tous les 50 m à un piquet de terre (voir schéma 2 ci-dessous).

Schéma 2

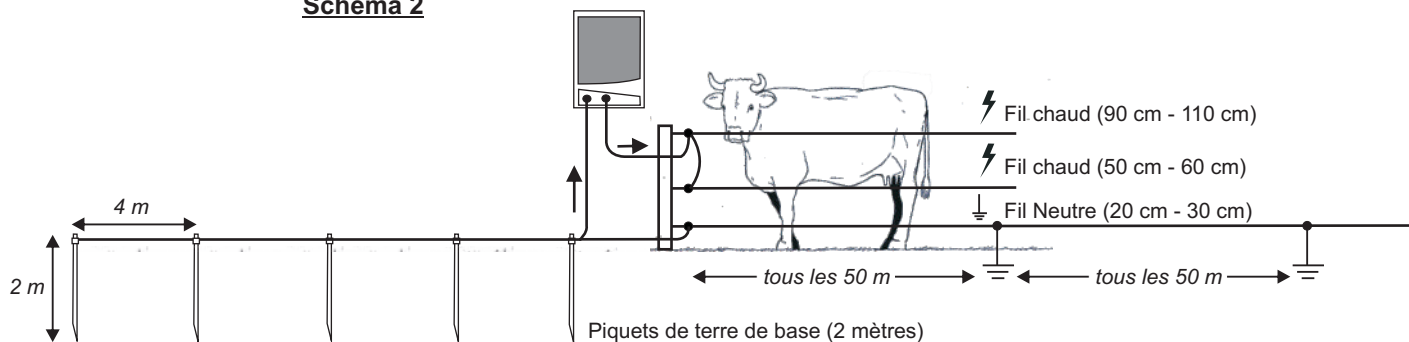

VMax XV

USER GUIDE

You have just bought a VERY HIGH VOLTAGE fence energizer system designed to operate with a 230 volt supply. We thank you for your trust.

This energizer system is of a new design which will continue to provide excellent performance even when the vegetation has completely overrun the fence. It is the system preferred by sheep breeders where fencing tends to be very low and may often be overrun by grass. It is also used extensively for cattle, wild boar, animals which are difficult to retain due to their fleece, hide and potentially aggressive behaviour.

This energizer meets International Safety Standards and is approved by the French Ministry of agriculture.

	power	energy at 500 ohms	peak voltage	consumed power	Impulsions / minutes
VMax XV	230 V - 50 Hz	4,8	13 000	9,7	43

VMax XV L x W x H : 20 x 12,5 x 25,5 cm - Weight : 3 kg

ADVICE :

	ANIMAL TYPE	FENCES UP TO (km) WITH VEGETATION :		
		WEAK	MEDIUM	STRONG
VMax XV	difficult /thick skin / rebel / wild	75	25	10

INSTALLATION ADVICE

Wire : for optimum performance, the conductivity of the electrical wiring must be excellent. Ensure that all connections have very good contact.

Earth rod : to make the most of the energizer system, the earth wire must also be of excellent quality. Be sure to follow closely the earthing instructions detailed in the installation instructions below so as to ensure complete satisfaction and correct operation.

SETTING UP :



Connect the high voltage terminal of the energizer to the fence line.



Connect the «ground» output terminal of the energizer to the earth stake/rod.

- These connections (both earth and high voltage) must be used with insulated wire 20,000 V of FISOL type FISOL GALVA or FISALU. Otherwise the effectiveness of the fence could be greatly altered.

- The earthing of the fence must be separated by at least 10 m from the traditional mains earth of a building.

- Check all connections ensure good electrical contact. Knots or other splices can be a source of poor contact and thus cause degradation of insulators and a loss of efficiency.

- After connecting the device to the mains: the indicator light, should flash with the pulses (approximately every 1.5 s).

- If your installation requires the connection of wiring made of two different metals, be sure to grease outside of the connection point with mechanical grease to avoid premature rusting.

FOCUS on the installation of the energizer's earth rod.

Ineffective earthing is often the cause of the poor operation of an energizer.

The energizer's earth rod must be installed at more than 10 m from the earth rod of any nearby building, away from telephone cables or any other network.

For an earth rod to be really effective, it is important that it is located in wet ground. Do not hesitate to use a tractor loader to dig the necessary holes for installing the earth rods.

The ULTRA LOW IMPEDANCE technology of this energizer entirely depends on the quality of the earth rod connection. Performance will fall drastically if it is not "perfect". The earth rods necessary for this type of earth rod connection should preferably be made of galvanized steel, with a required length of 2 metres and spaced at 4-metre intervals (connected to each other by a large diameter galvanized steel cable of the SECURGAL type). The minimum number of earth rods is 5 for this energizer in the most suitable ground, but this number can increase to more than ten for difficult ground ! The quality of the earth rod connection can be improved still further if you can use 3-metre earth rods to reach a "deep" soil that conducts better.

Useful tip : After making the holes for laying your basic earth rod connections, fill the hole with a mixture of bentonite Lacmé. In this way, the moisture in the soil will be stored around the earth rod and significantly improve its performances.

Examples of 2 types of bovine installations according to soil type :

- Wet or good conductive soil : Connect the earth terminal of the energizer to your basic earth rod and connect the electric output terminal to the fencing wires also known as "hot wires" (see diagram 1 below).

Diagram 1

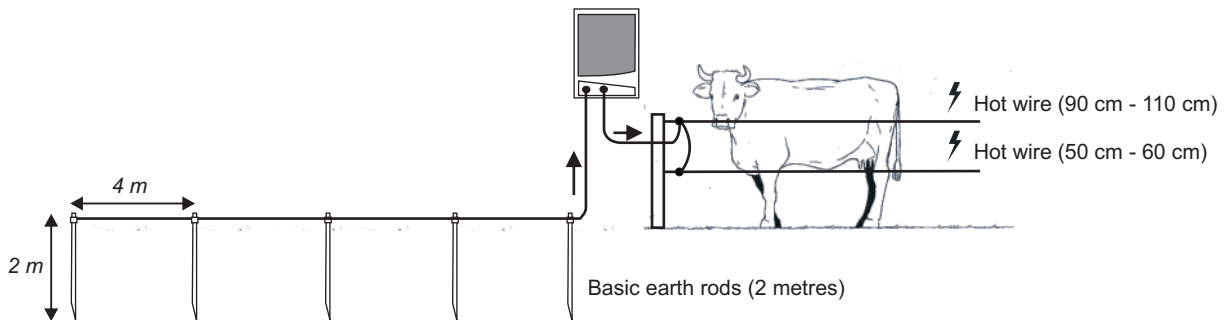

- Dry or poor conductive soil with large animals : Connect the earth terminal of the energizer to your basic earth rod and to the lowest wire of the « three-wire » installation, then connect the electric output terminal to the fencing wires also known as "hot wires". For optimum performance, the "Neutral" wire should be connected to an earth rod every 50m. (see diagram 2 below).

Diagram 2

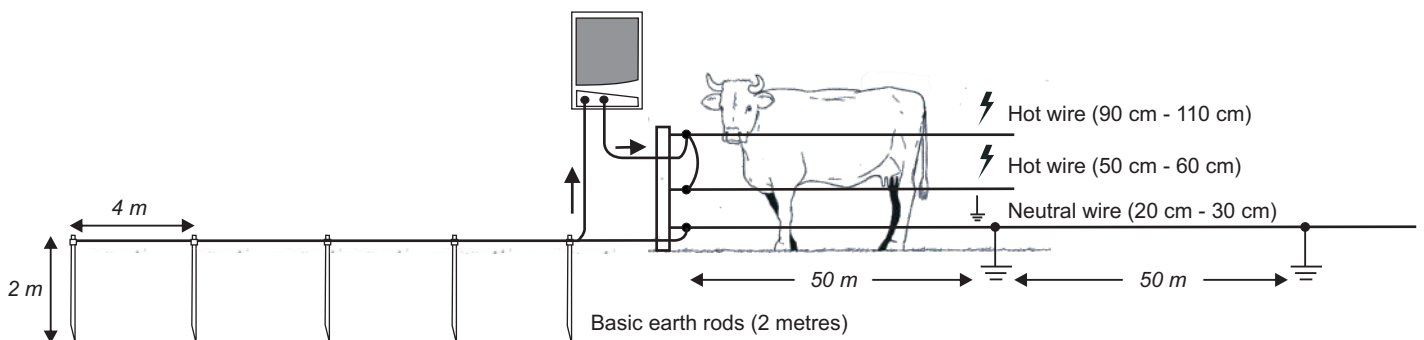

BEDIENUNGSANLEITUNG

Sie haben ein HOCHLEISTUNGSFÄHIGES Elektrozaungerät erworben, das in einem 230 Volt-Stromnetz funktioniert. Wir bedanken uns für Ihr Vertrauen.

Dieses Elektrozaungerät in neuer Ausführung bietet unübertroffenen Schutz, wenn ihr Zaun von der Vegetation überwuchert wird. Dieses Gerät ist der Favorit der Schafzüchter, deren äußerst niedrige Zäune ständig von Pflanzen überwuchert werden. Darüber hinaus kann es für Rinder, Wildschweine und aufgrund ihrer Wolle, ihrer Haut oder ihres Temperaments schwer zu überwachende Tiere genutzt werden.

Dieses Gerät entspricht den internationalen Sicherheitsvorschriften und ist vom frz. Ministerium für Landwirtschaft zugelassen.

	Stromversorgung	Maximale Impulsenergie (J)	Spitzenspannung des Impulses (V)	Leistungsaufnahme (W)	Impulszahl pro Minute
VMax XV	230 V - 50 Hz	4,8	13 000	9,7	43

VMax XV L x B x H : 20 x 12,5 x 25,5 cm - Gewicht : 3 kg

UNSERE EMPFEHLUNG :

	Tiere	Zaunlänge (in km) mit Bewuchs:		
		leicht	mittel	stark
VMax XV	schwierig / dicke Haut / widerspenstig / wild	75	25	10

INSTALLIERUNG

Draht : für eine optimale Leistung muss der Draht eine hohe Leitfähigkeit besitzen. Die Anschlüsse müssen mit sehr guten Kontakten hergestellt werden.

Erdanschluss : um beste Ergebnisse mit diesem Elektrozaungerät zu erhalten, muss die Erdungsanschluss gepflegt werden. Um Enttäuschungen zu vermeiden, sollten Sie die Anweisungen zur Erdung, die im Kapitelabschnitt Inbetriebnahme beschrieben sind, genau befolgen.

INBETRIEBNAHME:

 Hochspannungs-Ausgangsklemme des Weidezaungeräts an den Zaun anschließen.

 Erdungsklemme des Weidezaungeräts an den Erdanschluss des Zauns anschließen.

- Für diese Anschlüsse (Erdung und Hochspannung) müssen isolierte 20.000 V Hochspannungskabel vom Typ FISOL, FISOL GALVA oder FISALU verwendet werden. Andernfalls kann die Leistungsfähigkeit des Zauns unter Umständen stark beeinträchtigt werden.

- Die Erdung des Zauns sollte mindestens einen Abstand von 10 m zu einer Hauserdung haben.

- Überprüfen Sie, ob alle Anschlüsse korrekt verbunden sind. Knoten oder Spleiße können zu Stromleitungsproblemen führen und somit die Leiter beschädigen sowie die Wirksamkeit des Weidezauns beeinträchtigen.

- Stecker in die Steckdose stecken: die Kontrollleuchte muss im Impulstakt (etwa alle 1,5 s) aufleuchten.

- Falls Sie verpflichtet waren, verschiedene Metalle an einem Knoten oder einem Anschluss zu verwenden, sollte diese zukünftige Schwachstelle Ihrer Anlage punktuell durch Maschinenfett vor der Oxidation geschützt werden.

ZOOM auf die Installation der Erdung des Elektrozaungeräts:

Eine unzureichende Erdung ist oft die Ursache für einen mangelhaften Betrieb des Elektrozaunladers. Die Erdung des Elektrozaungeräts muss in einer Entfernung von mehr als 10 m vom Erdungsanschluss des Gebäudes, den Telefonkabeln oder eines anderen Netzwerks angebracht werden.

Damit ein Erdanschluß wirklich wirksam ist, ist es wichtig, dass er sich in einem feuchten Boden befindet. Wählen Sie deshalb lieber einen Kessel als eine Böschung im Bereich Ihrer Installation. Aus demselben Grund ist es ratsamer eine Zone zu wählen, in der die Erde fruchtbar und/oder tonhaltig ist, da sie mineralhaltiger ist und Strom besser leitet, als in einem sandigen oder felsigen Bereich.

Greifen Sie ruhig auf den Einsatz eines Baggers zurück, um die notwendigen Löcher für die Pflöcke des Erdanschlusses zu graben.

Die Technologie ULTRA NIEDRIGE IMPEDANZ dieses Elektrozaunladers hängt ganz von der Qualität des Erdanschlusses ab. Die Leistung fällt ab, wenn letztere nicht « perfekt » ist. Die Erdpflöcke, die für diese Art Erdanschluß benötigt werden, sollten bevorzugt aus verzinktem Stahl und möglichst 2 Meter lang sein und in mindestens 4 Meter Abstand voneinander stehen. (sie werden miteinander durch ein Kabel aus verzinktem Stahl mit einem großen Durchmesser vom Typ SECURGAL verbunden). Die Mindestanzahl der Pflöcke für den Erdanschluß ist 5 für diesen Elektrozaunlader in den am Besten geeigneten Böden, aber in nicht gut geeigneten Böden kann die Anzahl der Pflöcke über 10 betragen ! Die Qualität des Erdanschlusses wird noch besser sein, wenn Sie die Möglichkeit haben, Erdpflöcke von 3 Meter Länge zu benutzen, die tiefer in die Erde gehen, wo sie besser leiten.

Ein Trick : Nach dem Bohren für das Einsetzen der Erdanschlüsse, füllen Sie das Loch mit Lacme-Bentonit. Auf diese Weise bleibt die Feuchtigkeit der Erde rund um den Erdpflock erhalten und verbessert so erheblich seine Leistung.

Beispiele von zwei Installationsarten für Rinder, je nach Art des Bodens :

- Im Fall eines feuchten oder gut leitenden Bodens : die Erdungsklemme Ihres Elektrozaunladers mit den Pflöcken des Basis-Erdanschlusses verbinden und die Elektroanschlußklemme an den Weidendraht, auch «stromhaltiger Draht» genannt, anschließen (siehe untenstehendes Schema 1).

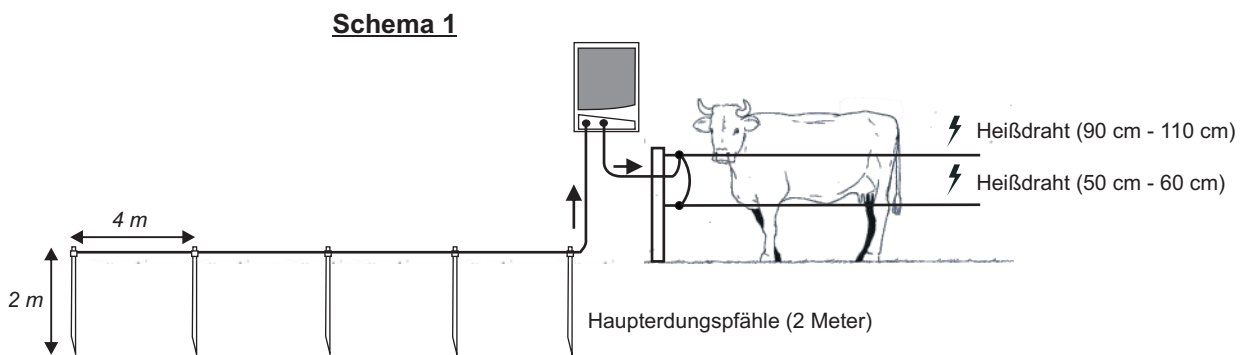

- Im Fall eines trockenen oder schwachleitenden Bodens und bei großen Tieren : die Erdungsklemme Ihres Elektrozaunladers an die Pflöcke des Basis-Erdanschlusses und an den untersten Draht Ihrer dreidrahtigen Installation setzen und die Elektroanschlußklemme an Ihre Zaundrähte, auch « stromhaltige Drähte » genannt, anschließen. Der „Nullleiter“ sollte bestenfalls alle 50 m mit einem Erdungsstab verbunden werden. (siehe untenstehendes Schema 2).

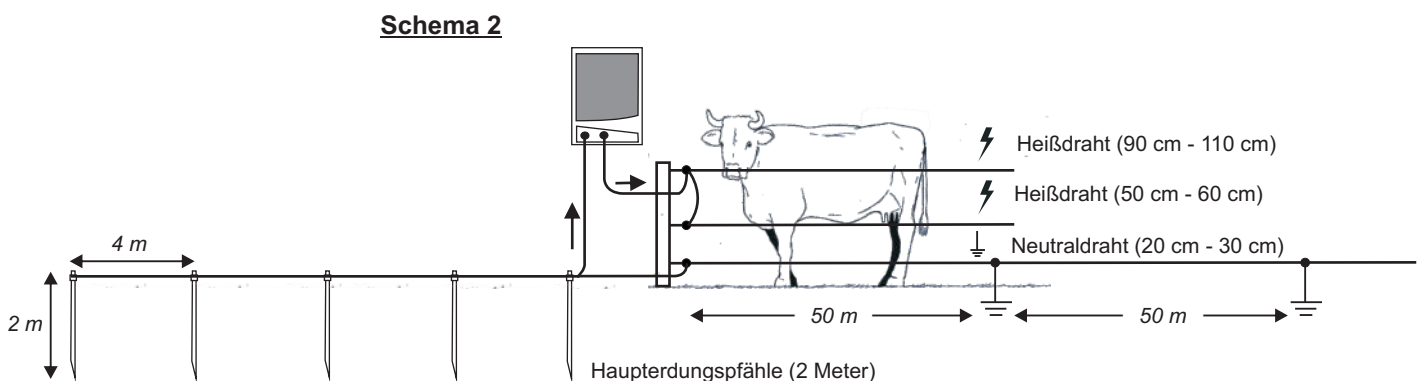

INSTRUCCIONES DE EMPLEO

Acaba usted de adquirir un cercado eléctrico de POTENCIA MUY ALTA que funciona con conexión de 230 voltios. Le agradecemos su confianza.

Este cercado, de diseño novedoso, permite un rendimiento de vigilancia sin igual cuando la vegetación haya invadido completamente la alambrada. Es el aparato preferido de los ganaderos de ovejas cuyos cercados, demasiado bajos, son sistemáticamente invadidos por la hierba. También se puede utilizar para los bovinos, jabalíes y animales difíciles de cuidar, debido a su pelaje, su cuero o su temperamento.

Esta cerca respeta las Normas Internacionales de Seguridad y está homologada por el Ministerio de Agricultura.

	Alimentación	Energía (J) menos de 500 ohm	Tensión cresta de impulso (V)	Potencia consumida (W)	Número de impulsos por minuto
VMax XV	230 V - 50 Hz	4,8	13 000	9,7	43

VMax XV L x a x alt : 20 x 12,5 x 25,5 cm - Peso : 3 kg

CONSEJOS :

	Animales	longitud cerca (en km) con vegetación:		
		débil	media	mucha
VMax XV	difíciles / piel gruesa / rebeldes / salvajes	75	25	10

INSTALACIÓN

Cable : para un rendimiento óptimo, la conductividad del hilo ha de ser excelente. Deberemos esforzarnos en realizar conexiones con muy buenos contactos.

Toma de tierra : para obtener el máximo provecho de este cercado eléctrico, la toma de tierra debe realizarse de forma cuidada. Evite decepciones aplicando con extrema minuciosidad las instrucciones de toma de tierra indicadas en el apartado sobre la instalación de la misma a continuación.

PUESTA EN MARCHA:

Conectar el terminal de salida de alta tensión del pastor a la cerca.



Conectar el terminal de salida de "tierra" del pastor a la toma de tierra de la cerca.

- Estas conexiones (tanto la de alta tensión como la de tierra) se deben realizar con alambre aislado de 20.000 V, de tipo FISOL, FISOL GALVA o FISALU. De lo contrario, podría alterarse en gran medida la eficacia de la cerca.

- La toma de tierra de la cerca debe estar al menos a 10 m de distancia de la toma de tierra EDF del edificio.

- Comprobar que todas las conexiones efectuadas garantizan buenos contactos eléctricos. Los nudos u otros empalmes pueden ser una fuente de mal contacto y por lo tanto, podrían provocar una degradación de los conductores y una pérdida de eficiencia.

- Si se ha visto obligado a mezclar metales diferentes al nivel de un nudo o de un conector, proteja puntualmente contra la oxidación este posible futuro punto débil de su instalación por medio de grasa mecánica.

Enfoque sobre la instalación de la toma de tierra del cercador:

A menudo, una mala colocación en la tierra es la causa de que un electrificador no funcione correctamente. La toma de tierra del cercador debe instalarse a una distancia superior a 10 m de la toma de tierra del edificio, o de los cables de teléfono o de cualquier otra red.

Para que una toma de tierra sea realmente eficaz, es importante que esté situada en un suelo húmedo. Además, elija una depresión antes que un talud en el perímetro de su instalación. Asimismo, es preferible una zona donde la tierra sea fértil y/o arcillosa ya que contendrá más minerales y será mejor conductora de la electricidad que una zona arenosa o pedregosa.

No dude en recurrir a una excavadora para realizar los orificios necesarios para la colocación de las picas de toma de tierra. Las picas de tierra necesarias para este tipo de toma de tierra serán preferentemente de acero galvanizado, tendrán una longitud deseable de 2 metros y estarán espaciados los unos de los otros al menos 4 metros (unidas entre sí con un cable de acero galvanizado de diámetro grueso tipo SECURGAL). En el caso de este electrificador, el número mínimo de picas de toma de tierra será de 5 en los suelos más idóneos, pero podrán ser más de diez en suelos difíciles. La calidad de la toma de tierra será aún mejor si tiene la posibilidad de utilizar picas de tierra de 3 metros de longitud que vayan en busca de una tierra denominada "profunda", mejor conductora.

Truco : tras realizar la perforación destinada a la colocación de sus tomas de tierra principal, rellene el agujero con una mezcla de bentonita Lacmé. De este modo, la humedad del suelo se acumulará alrededor de la pica de tierra y mejorará notablemente sus prestaciones.

Ejemplos de 2 tipos de instalaciones bovinas en función de la naturaleza del suelo :

- Caso de un suelo húmedo o buen conductor : una el borne de tierra del electrificador a las picas de toma de tierra principal y conecte el borne de salida eléctrica a los hilos de cerca también llamados "hilos calientes" (ver esquema 1 adjunto).

Esquema 1

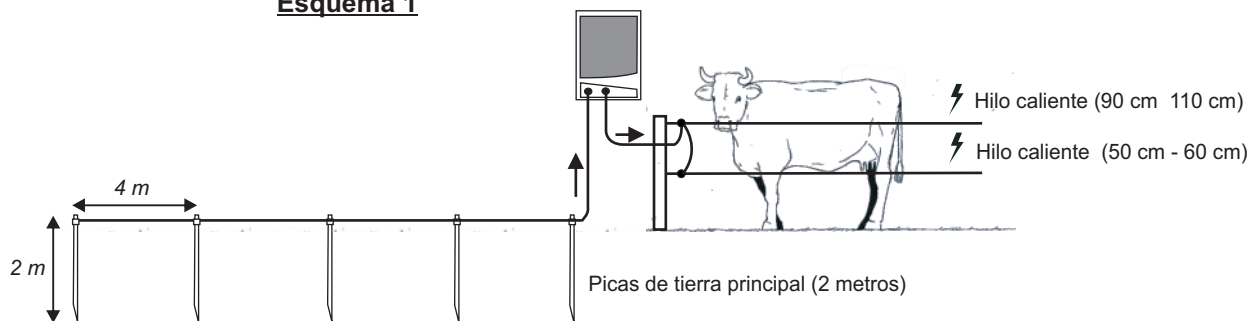

- Caso de un suelo seco o poco conductor con animales de gran tamaño : una el borne de tierra del electrificador a las picas de tierra principal y al hilo más bajo de la instalación de « tres hilos » y conecte el borne a los hilos de cerca, también llamados "hilos calientes". El cable «neutro» debe preferentemente conectarse cada 50 m a un piquete de tierra. (ver esquema 2 adjunto).

Esquema 2

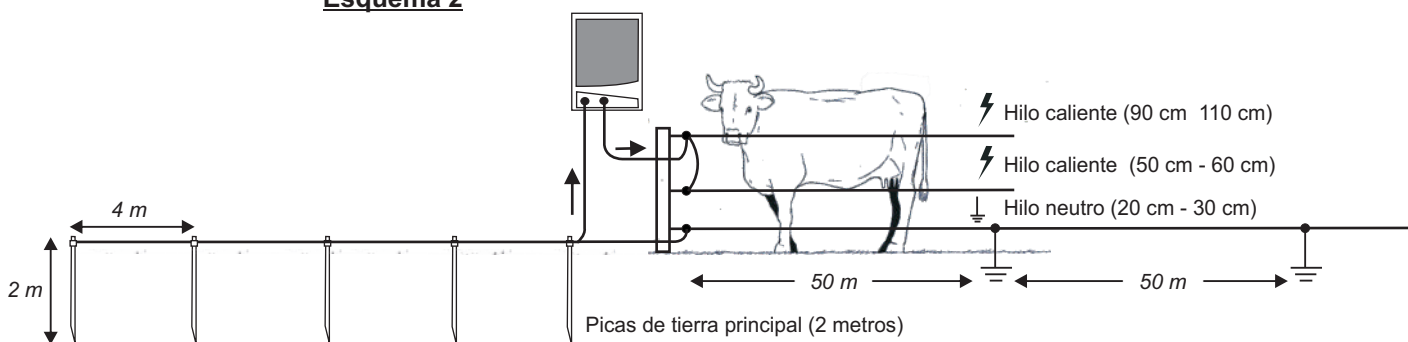

VMax XV

MANUALE DI ISTRUZIONI

Avete acquistato un elettrificatore per recinzioni MOLTO POTENTE in grado di funzionare a 230 Volt. La ringraziamo per la fiducia accordataci.

Questo elettrificatore, di nuova concezione, consente di ottenere prestazioni senza eguali quando la vegetazione ha invaso completamente la recinzione. È il dispositivo di elezione tra degli allevatori di pecore i cui recinti, molto bassi, sono sistematicamente invasi dall'erba. Sarà utilizzato anche per bovini, cinghiali, animali difficili da gestire, a causa del loro pelo, della loro pelle o del loro temperamento.

Questo alimentatore di corrente rispetta le Norme Internazionali di Sicurezza ed è omologato dal Ministero dell'Agricoltura.

	Alimentazione	Energia (J) sotto i 500 ohm	Picco di tensione (V)	Potenza assorbita (W)	Impulsi/ minuti
VMax XV	230 V - 50 Hz	4,8	13 000	9,7	43

VMax XV L x l x h : 20 x 12,5 x 25,5 cm - Peso : 3 kg

CONSIGLI :

	Animali	Lunghezza recinto (en km) con vegetazione:		
		scarsa	media	folta
VMax XV	difficili/pelle spessa/ribelli/selvatici	75	25	10

INSTALLAZIONE

Filo : per ottenere prestazioni ottimali, la conduttività del filo deve essere molto buona. Sarà importante eseguire dei collegamenti con contatti molto buoni.

Presa di terra : per ottenere il meglio da questo elettrificatore, la messa a terra dev'essere curata. Evitare di incorrere in problemi applicando con estrema attenzione le istruzioni di messa a terra sviluppate nello zoom del seguente capitolo di messa in funzione.

MESSA IN ESERCIZIO :

 Collegare al recinto il morsetto d'uscita dell'alta tensione dell'alimentatore di corrente.

 Collegare il morsetto d'uscita "terra" dell'alimentatore di corrente alla presa di terra del recinto.

- Questi collegamenti (sia di terra che alta tensione) devono essere con cavi isolati da 20.000 V, tipo FISOL, FISOL GALVA o FISALU, altrimenti l'efficacia del recinto potrebbe essere seriamente compromessa.

- La presa di terra del recinto deve essere distante almeno 10 m dalla presa di terra ENEL dell'edificio.

- Verificare che tutte le connessioni garantiscano dei buoni contatti elettrici. I nodi o altre giunzioni possono causare un cattivo contatto, provocando un'alterazione dei conduttori ed una perdita d'efficacia.

- Collegare la presa di corrente alla rete: la spia luminosa, che indica il corretto funzionamento, deve accendersi ad ogni impulso (circa ogni 1,5 secondi).

- In caso di necessità di utilizzo di metalli diversi a livello di un nodo o di un raccordo, proteggere con attenzione il possibile futuro punto debole della vostra installazione per mezzo di grasso meccanico.

ZOOM sull'installazione della messa a terra dell'elettrificatore:

Una messa a terra insufficiente è spesso causa di funzionamento scorretto di un'elettrificatore. La messa a terra dell'elettrificatore dev'essere installata a una distanza superiore a 10 m dalla presa a terra della costruzione, dai cavi telefonici o da qualsiasi altra rete.

Perché una presa di terra sia realmente efficace, è importante che sia situata in un terreno umido. Scegliete pertanto una conca piuttosto che un pendio all'interno del perimetro della vostra installazione. Preferite allo stesso modo una zona in cui la terra sia fertile e/o argillosa, perché sarà più mineralizzata e condurrà meglio l'elettricità rispetto ad una zona sabbiosa o sassosa.

Non esitate a ricorrere ad un'escavatrice per effettuare i buchi necessari per la posa dei paletti della presa di terra. La tecnologia "IMPEDENZA ULTRA BASSA" di questo elettrificatore dipende totalmente dalla qualità della presa di terra. Le prestazioni calano fortemente se quest'ultima non è "perfetta". I paletti di terra necessari per questo tipo di presa di terra saranno preferibilmente in acciaio galvanizzato, con una lunghezza raccomandata di 2 metri e distanziati di almeno 4 metri gli uni dagli altri (da collegare tra loro con un cavo in acciaio galvanizzato di grande diametro, tipo SECURGAL). Il numero minimo di paletti della presa di terra sarà di 5 per questo elettrificatore nei terreni più adatti, ma potrà anche superare la decina in caso di terreni difficili! La qualità della presa di terra risulterà ancora maggiore se avete la possibilità di utilizzare dei paletti di terra aventi una lunghezza di 3 metri per arrivare a cercare una terra detta "profonda", più conduttrice. Consiglio: Dopo la perforazione destinata alla posa delle vostre prese di terra di base, riempite il buco con una miscela alla bentonite Lacmé. In tal modo, l'umidità del terreno sarà immagazzinata intorno al paletto di terra per migliorare nettamente le sue prestazioni.

Esempi di 2 tipi di installazioni per bovini a seconda del tipo di terreno:

- Caso di un terreno umido o buon conduttore: collegare il morsetto di terra del vostro elettrificatore ai vostri paletti di presa di terra di base e collegare il morsetto di uscita elettrica ai vostri fili di recinzione detti anche "fili caldi" (vedere schema 1 riportato di seguito).

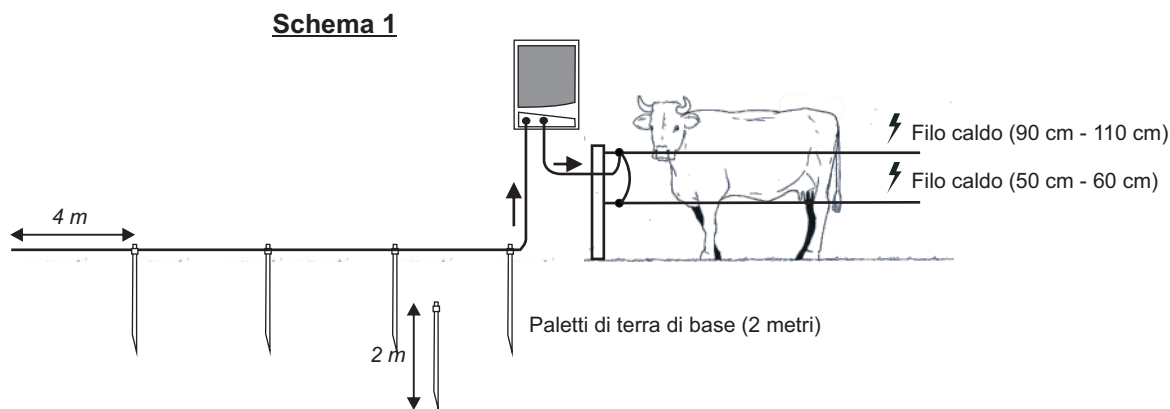

- Caso di un terreno secco o scarsamente conduttore con animali di grandi dimensioni: collegare il morsetto di terra del vostro elettrificatore ai vostri paletti di terra di base e al filo più basso della vostra installazione a « tre fili » e collegare il morsetto di uscita elettrica ai vostri fili di recinzione detti anche "fili caldi". Il filo « neutro » sarà opportunamente collegato ogni 50 m a un paletto (vedere schema 2 riportato di seguito).

